



板橋区バレーボール連盟 令和7年度 会長杯

令和7年4月6日(日) 6人制男子・ 上板橋体育館
 令和6年4月13日(日) 6人制女子 上板橋体育館
 令和6年4月20日(日) 9人制男・女 上板橋体育館

主催 板橋区バレーボール連盟

協賛 株式会社モルテン
エイジライフ株式会社

4月6日(日) 6人制男子 上板橋体育館
 9:00 開場 / 9:20 開会式 / 9:35 第1試合プロトコール / 試合間10分

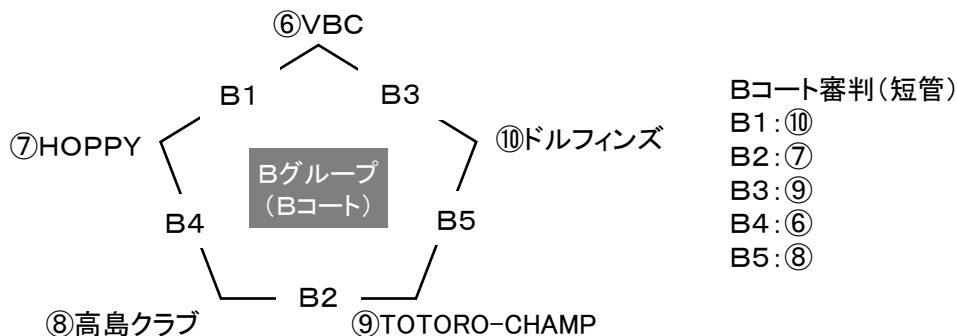
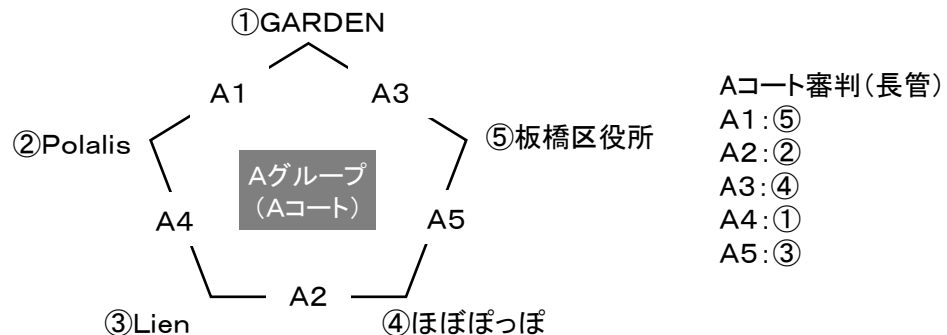

Aグループ、Bグループ、1位2位が決勝トーナメントへ

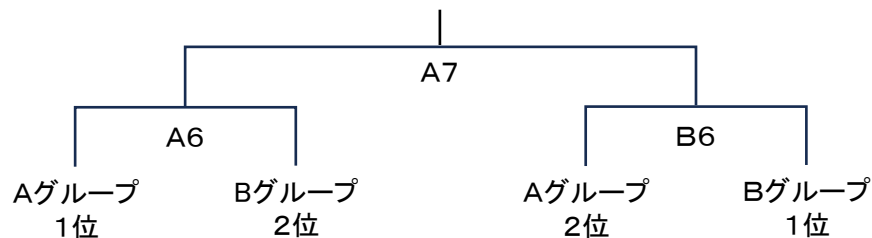

【審判割り当て】(Aコート:長管 / Bコート:短管)

A6・B6 : A5・B5の敗者もしくは準決勝に進出しないチーム

A7 : A6・B6の敗者

4月13日(日) 6人制女子 上板橋体育館
 9:00 開場 / 9:20 開会式 / 9:35 第1試合プロトコール / 試合間10分

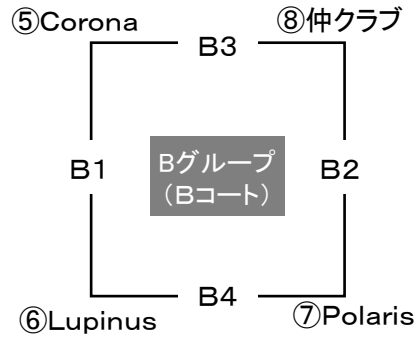
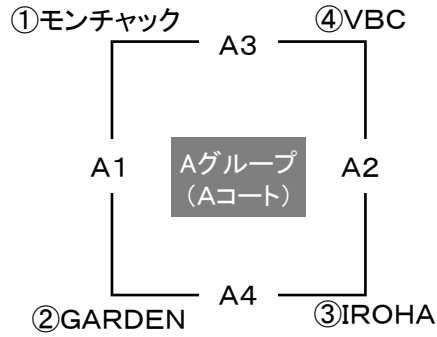

Aコート審判(長管)
 A1:④ A2:②
 A3:③ A4:①

Bコート審判(短管)
 B1:⑧ B2:⑥
 B3:⑦ B4:⑤

Aグループ、Bグループ、1位2位が決勝トーナメントへ

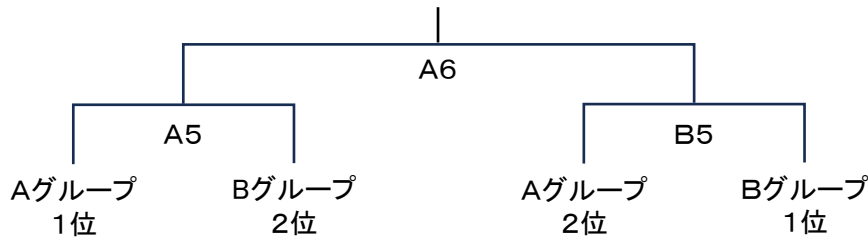

【審判割り当て】(Aコート:長管 / Bコート:短管)
 A5・B5 : A4・B4の敗者もしくは準決勝に進出しないチーム
 A6 : A5・B5の敗者

4月20日(日) 9人制男・女 上板橋体育館
 9:00 開場 / 9:20 開会式 / 9:35 第1試合プロトコール / 試合間10分

【9人制男子:Aコート】

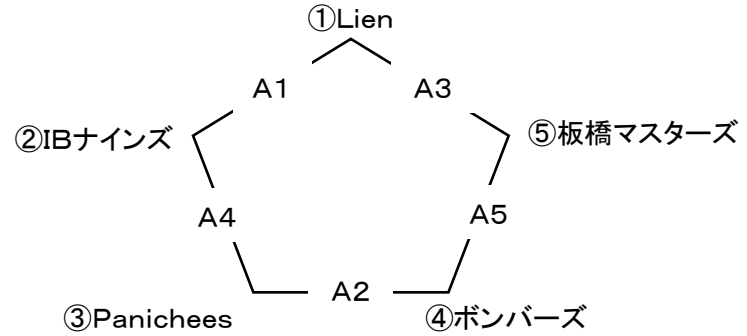

Aコート審判(長管)
 A1:⑤
 A2:②
 A3:④
 A4:①
 A5:③

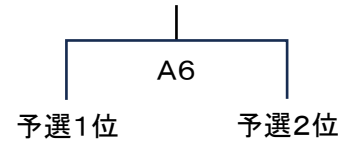

審判(長管)
 A5敗者チームもしくは
 決勝に進出しないチーム

【9人制女子:Bコート】

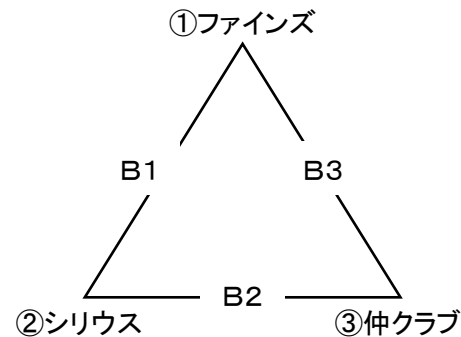

審判(短管)
 試合のないチーム